

СЛИМ П

из Альбома типовых технических решений Техносонус и НИИСФ
версия ТС/01.2020/РД/С/Р4 тип ТС-2.1

комплектующие:

- Панели Соноплат Комби
- АкустикГипс ГКЛЗ 12,5 мм
- Дюбель полимерный звукоизоляционный
- Лента вибродемпфирующая V-100
- Лента Соноплат
- Саморезы ТС-У 5x30
- Герметик Сонетик виброакустический
- Клей Баутгер



ТОЛЩИНА
СИСТЕМЫ

34,5 мм



СНИЖЕНИЕ
ВОЗДУШНОГО ШУМА

Rw = 54-59 дБ



ДОБАВКА
ЗВУКОИЗОЛЯЦИИ

▲ Rw = 9-8 дБ

Бескаркасная система с высокой эффективностью способная скрыть небольшие неровности на монтируемой поверхности. Идеально подойдет для помещений где не готовы возводить каркасные конструкции.



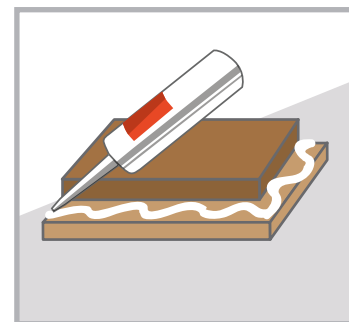
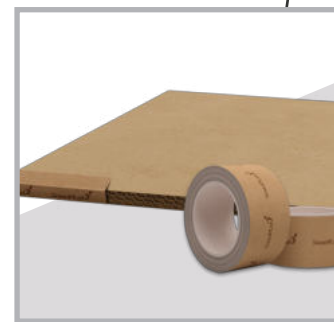
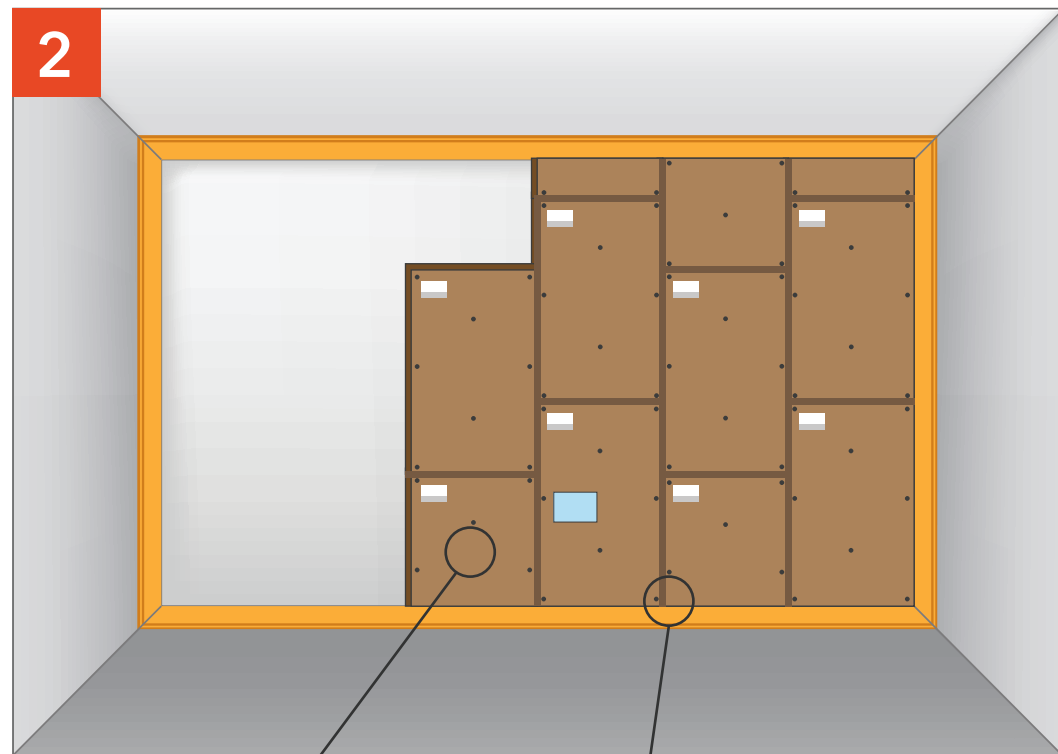
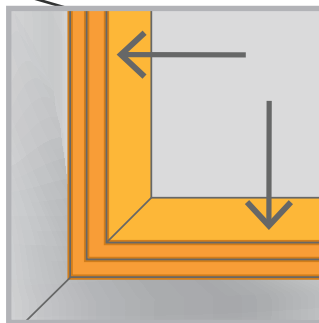
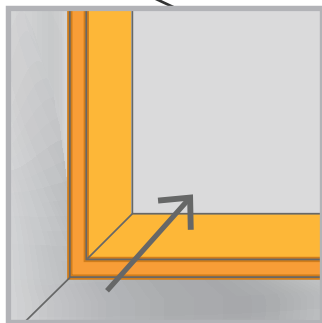
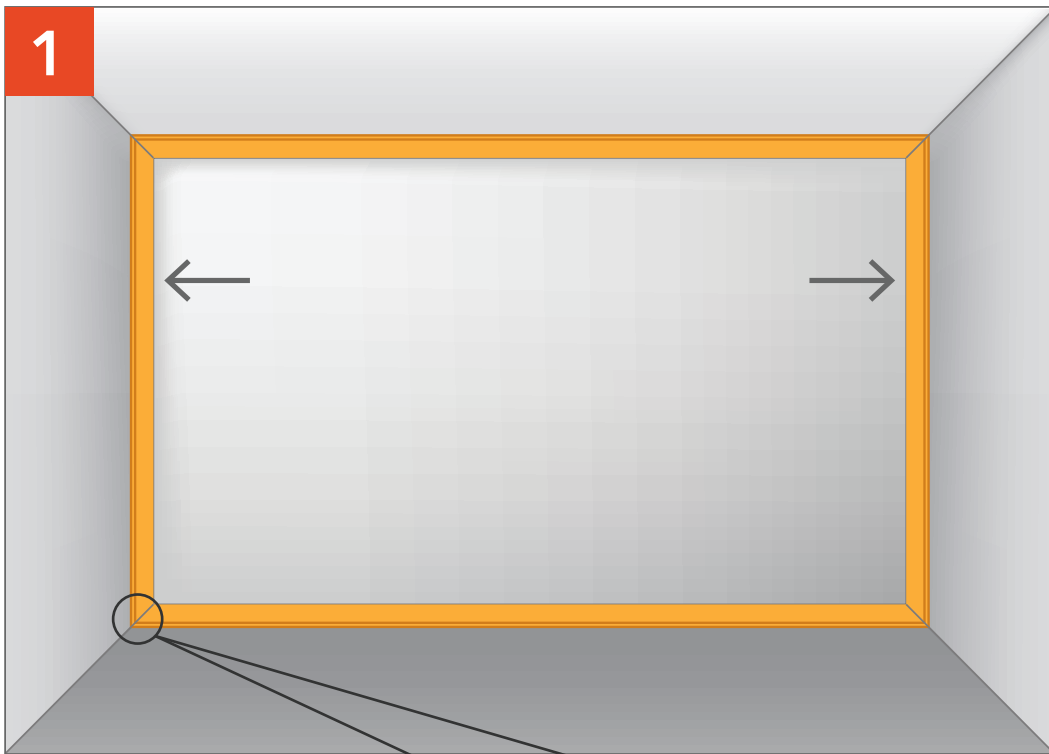

Оклеиваем лентой СтопЗвук V100 периметр стены с помощью виброгерметика Сонетик или клея Баутгер.

Устанавливаем панели Соноплат Комби вертикально, справа налево. Наносим герметик на четверть панели.

ЗВУКОИЗОЛЯЦИЯ СТЕНЫ «СЛИМ П»

3

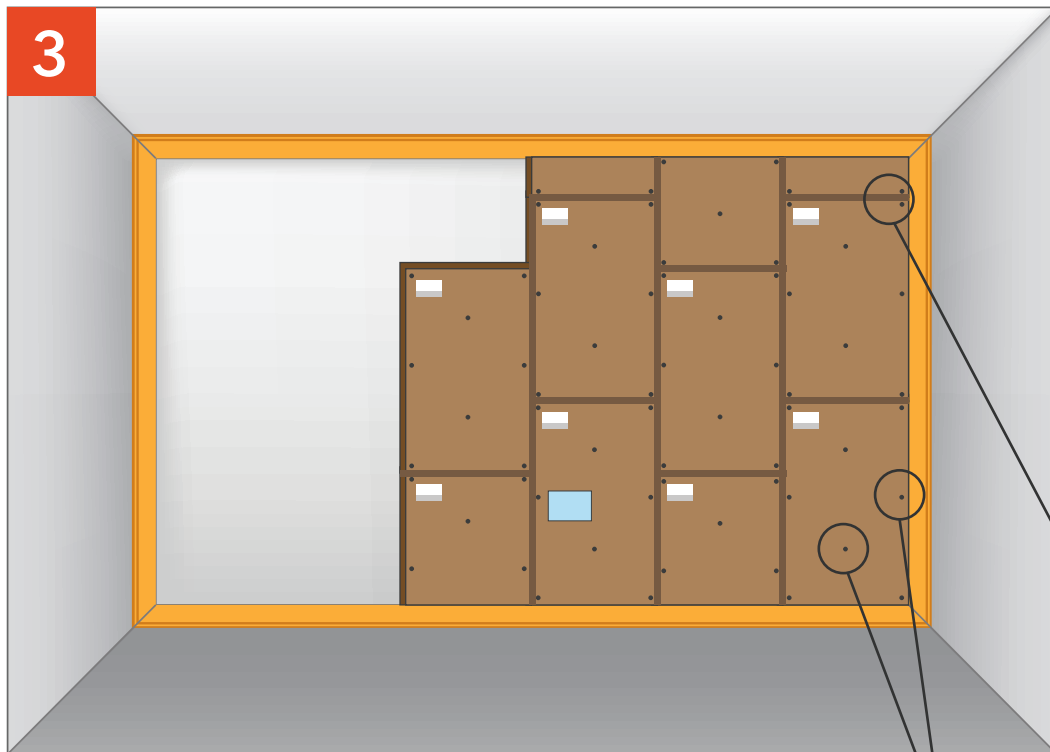

4

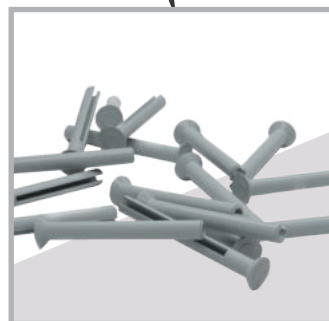
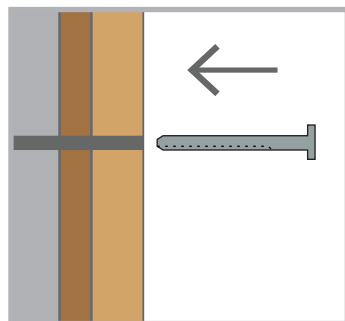
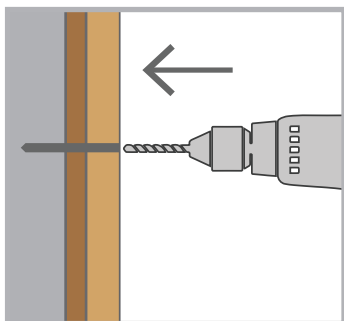
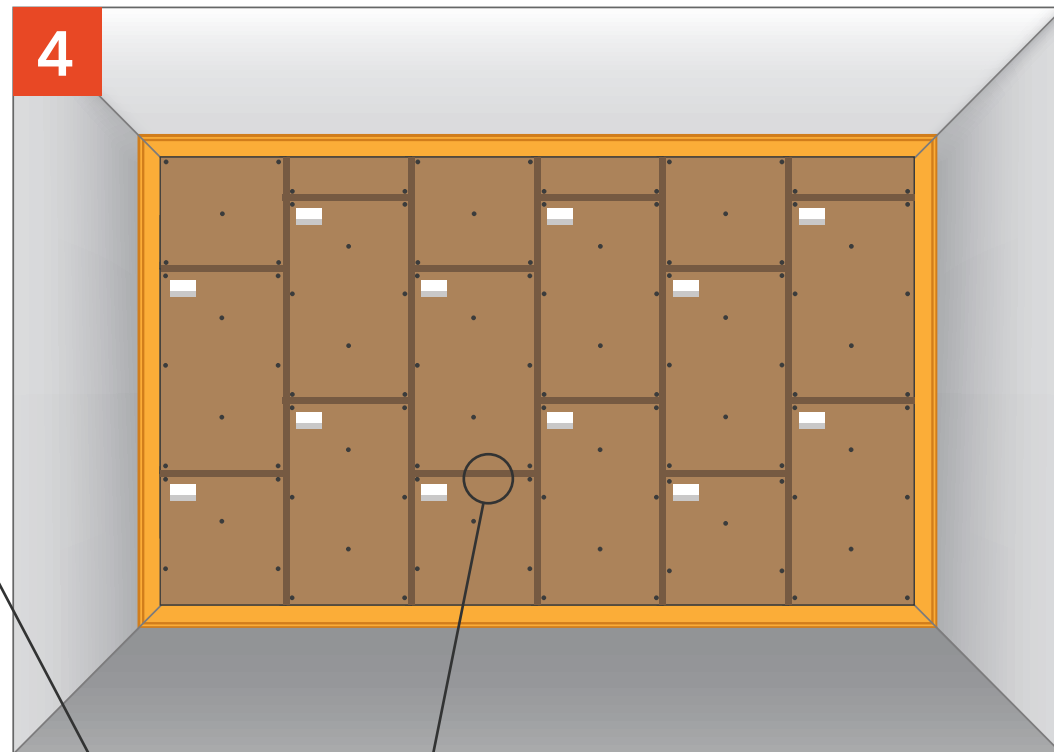

Сверлим отверстие в стене через SonoPlат.
Дюбель располагаем пазом вниз.

Швы между панелями SonoPlат проклеиваем лентой.

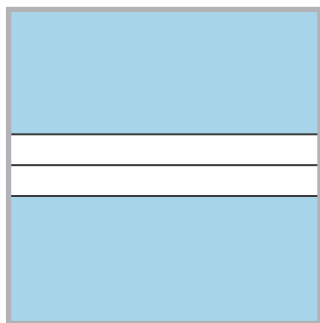
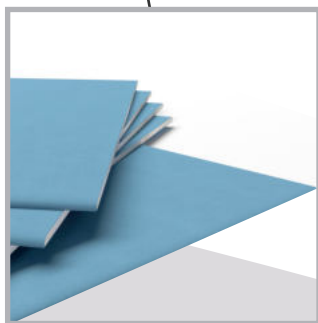
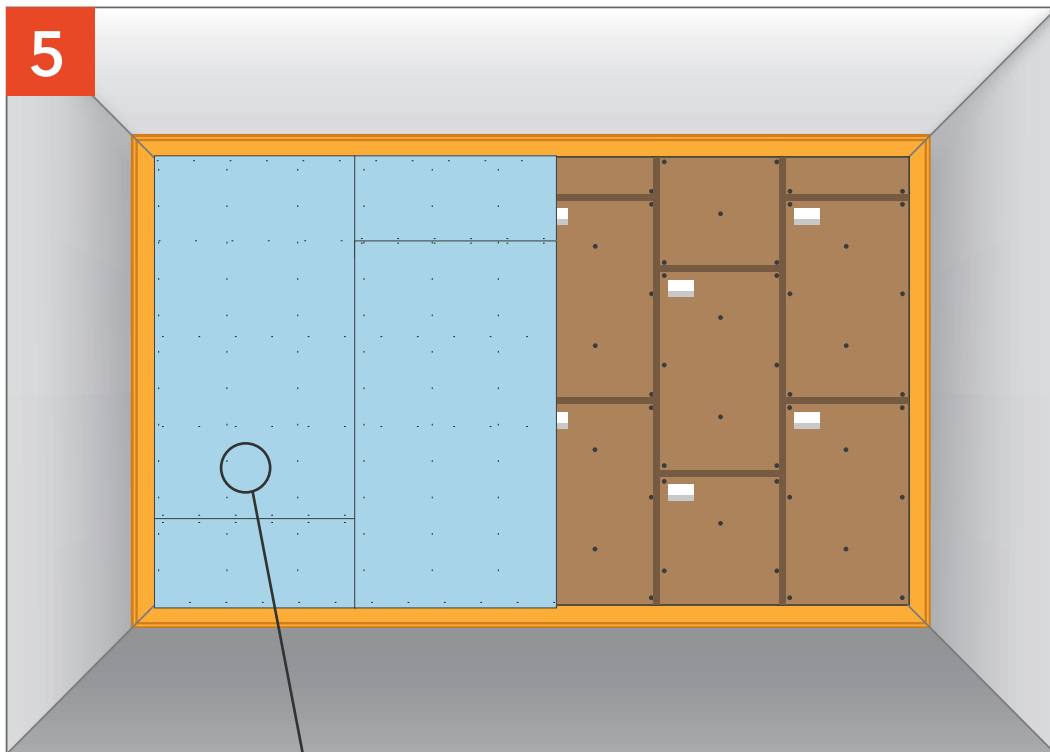

Обшиваем слоем АкустикГипс ГКЛЗ.
Листы по горизонтали стыкуем без зазора.

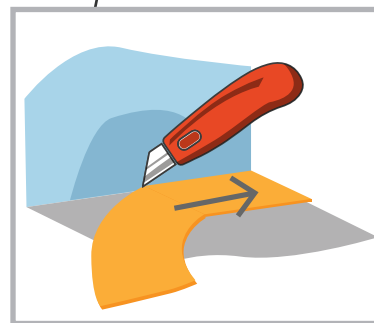
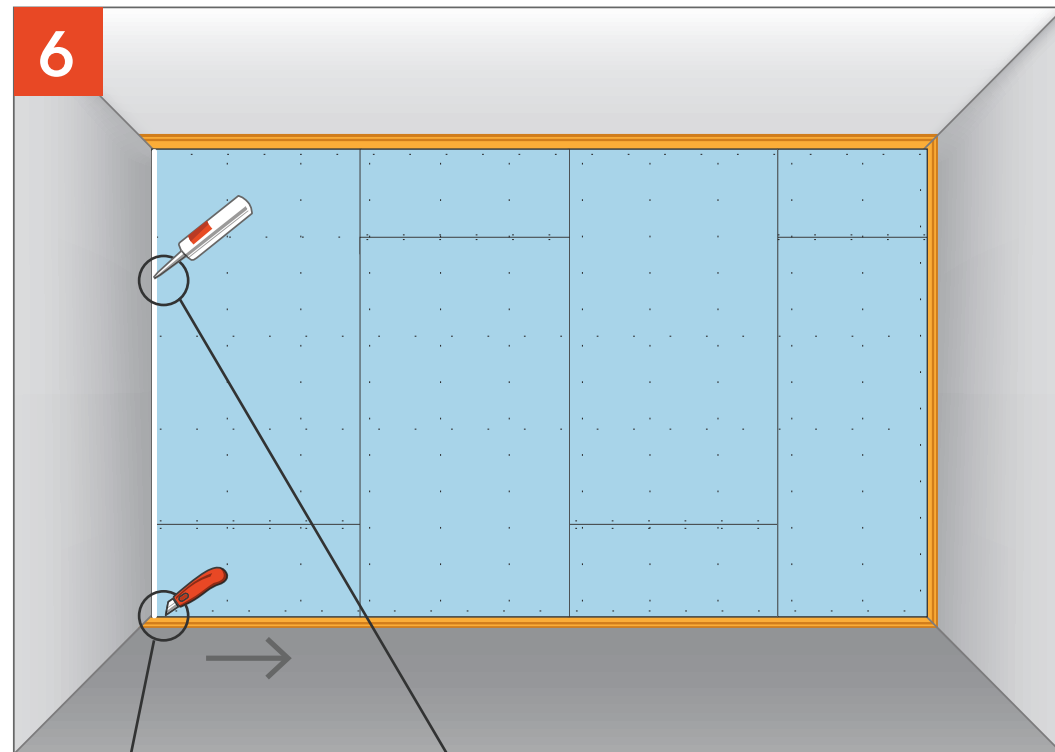

Удаляем излишки ленты СтопЗвук V100 и герметизируем периметр виброакустическим герметиком Сонетик.